

# Modellübersicht

## Hauseingangstüren

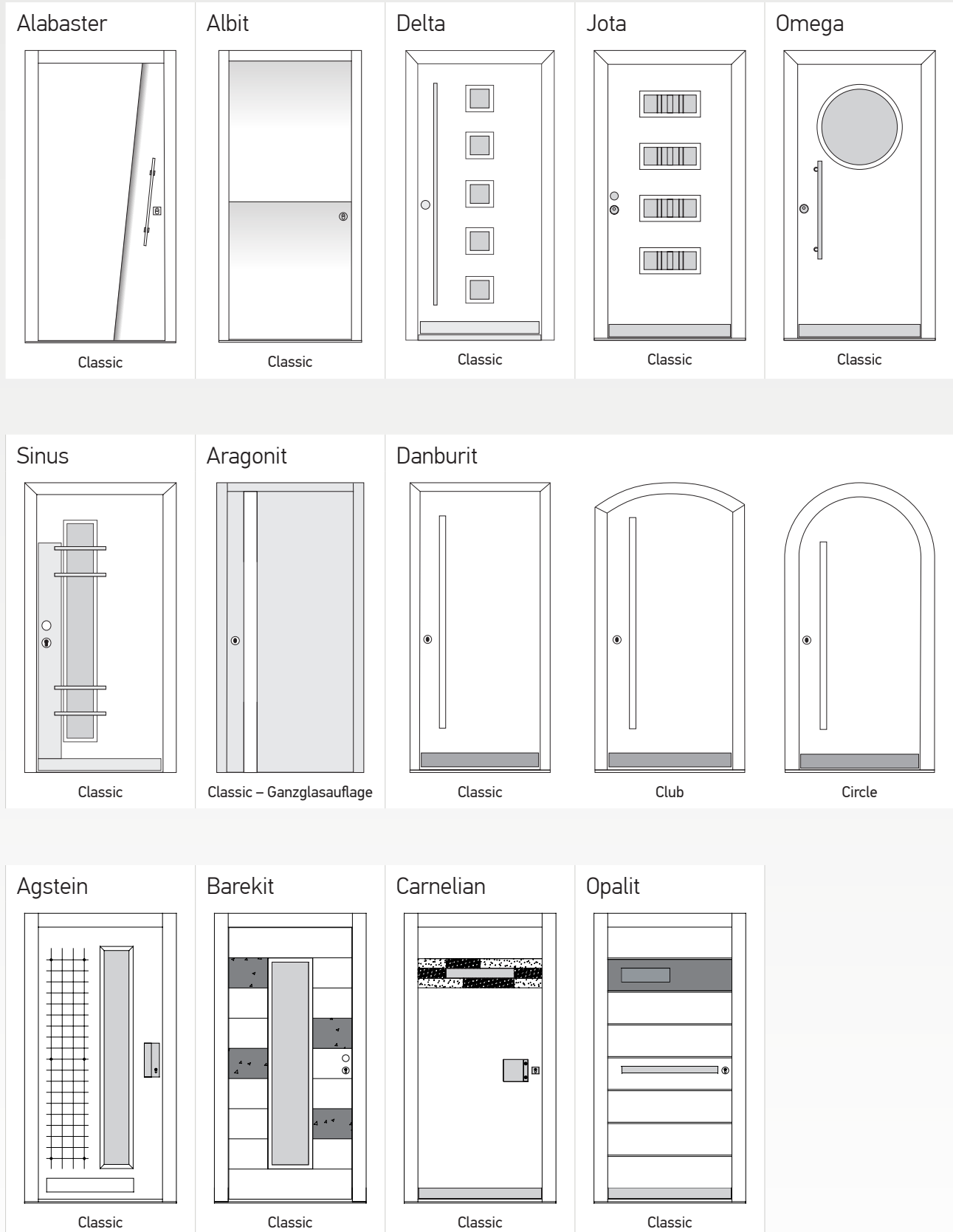

Sämtliche Drücker, Zierbügel, usw. gelten als Zubehör und können unterschiedlich ausgewählt werden.

# Modellübersicht

## Hauseingangstüren

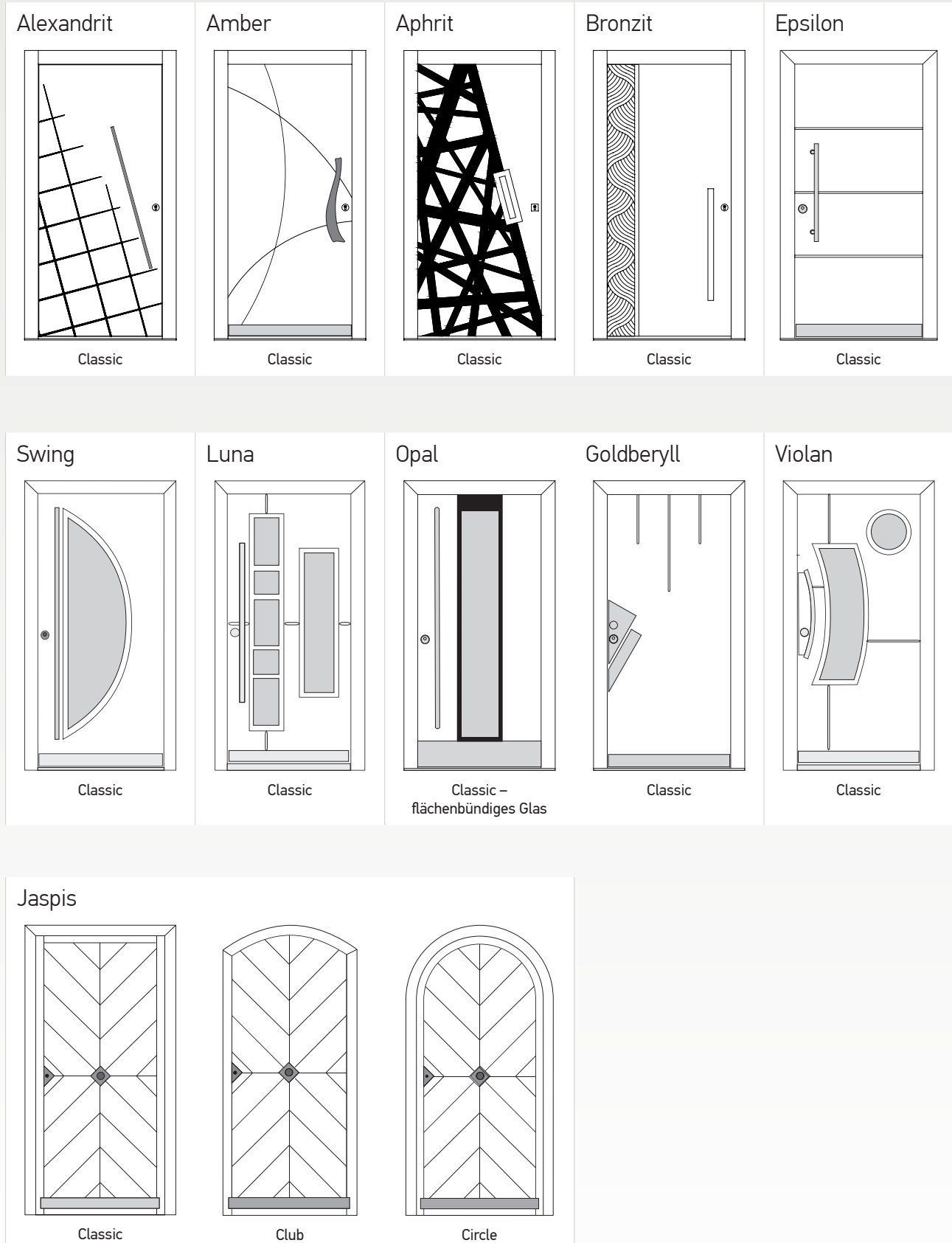

Sämtliche Drücker, Zierbügel, usw. gelten als Zubehör und können unterschiedlich ausgewählt werden.

# Modellübersicht

## Hauseingangstüren

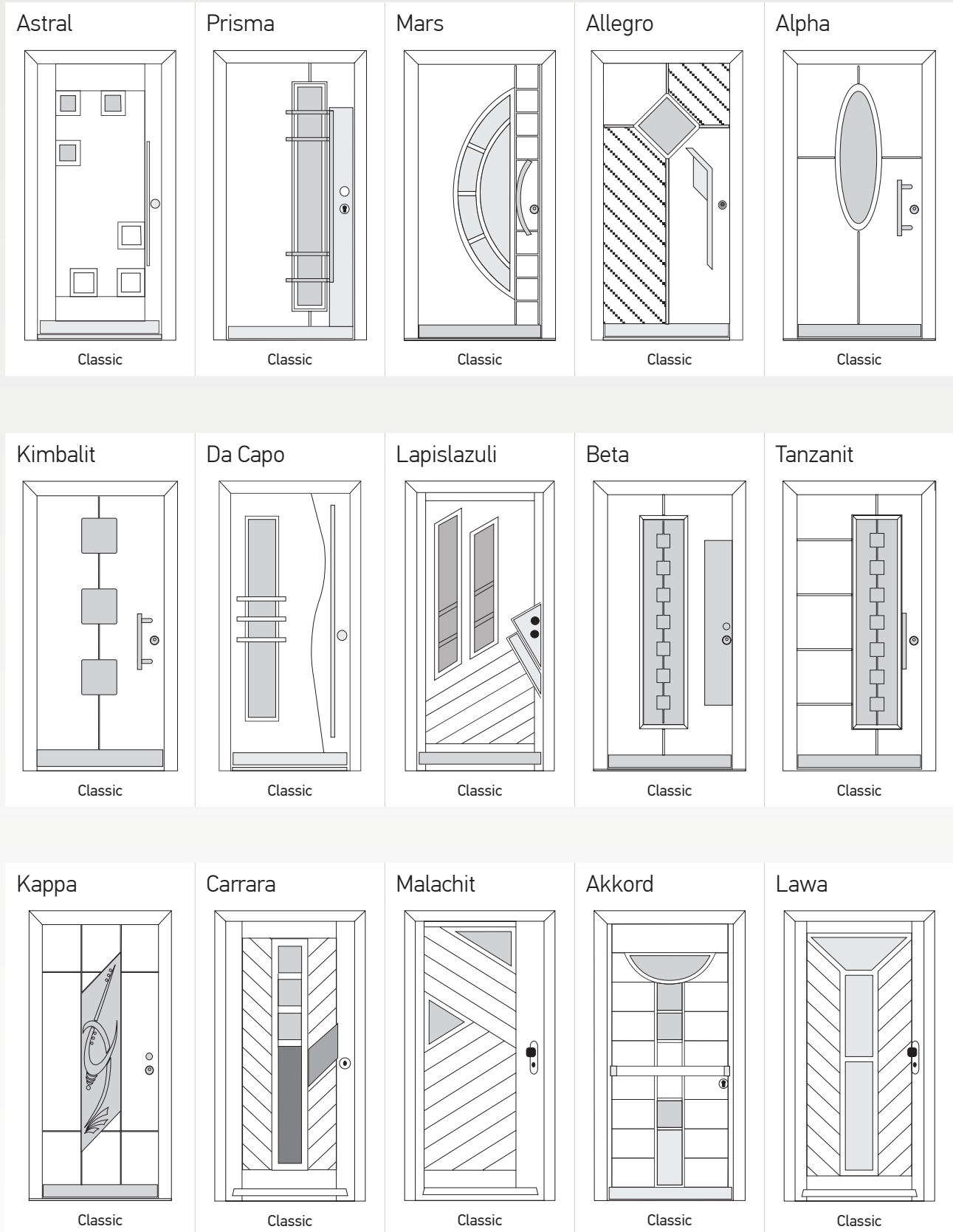

Sämtliche Drücker, Zierbügel, usw. gelten als Zubehör und können unterschiedlich ausgewählt werden.

# Modellübersicht

## Hauseingangstüren

Schiefer

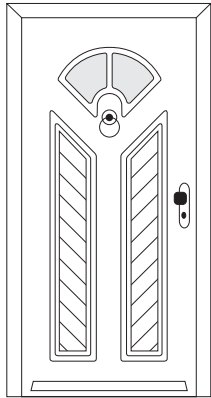

Classic

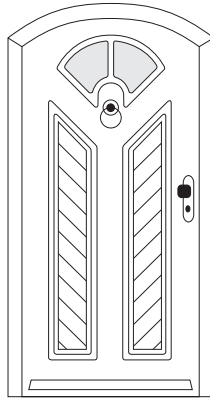

Club

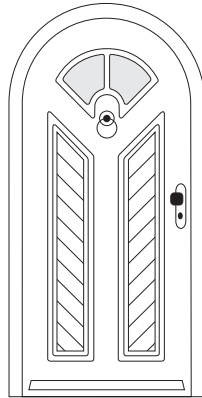

Circle

Sodalith



Classic



Club

Heliotrop

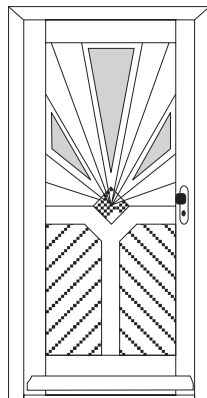

Classic

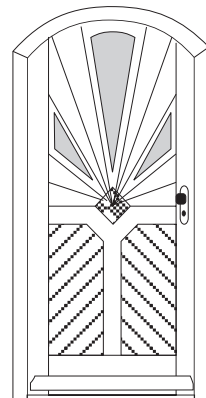

Club

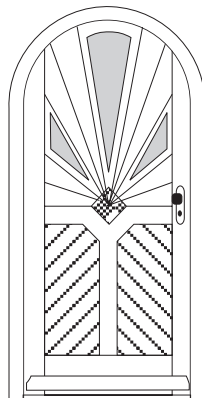

Circle

Nitrin

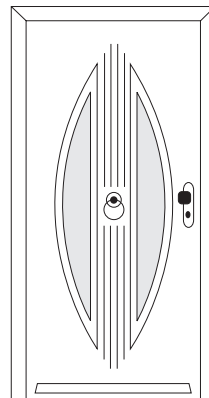

Classic

Ametrin

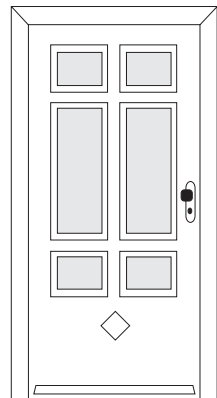

Classic

Palace

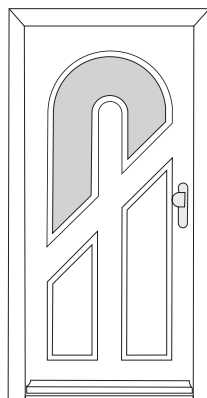

Classic

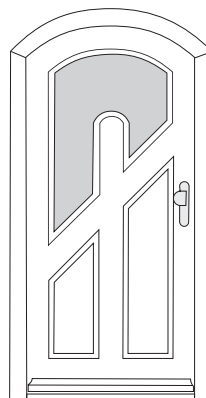

Club

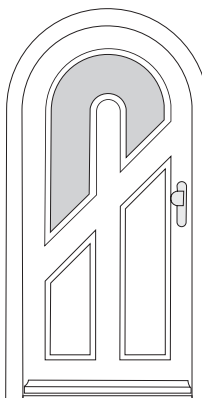

Circle

Obsidan

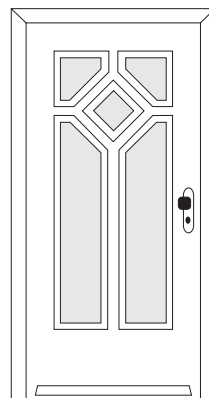

Classic

Orion

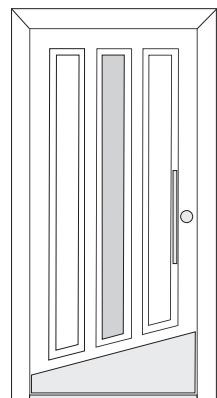

Classic

Sämtliche Drücker, Zierbügel, usw. gelten als Zubehör und können unterschiedlich ausgewählt werden.

# Modellübersicht

## Hauseingangstüren

Carneol

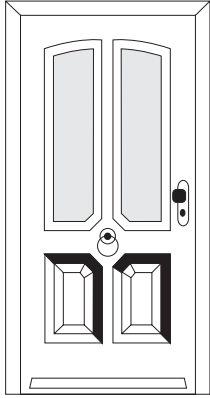

Classic

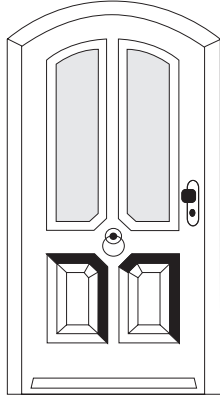

Club



Circle

Apollo

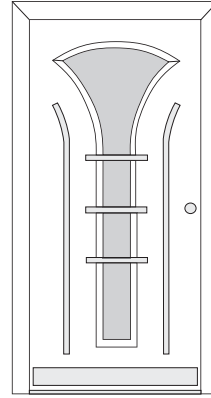

Classic

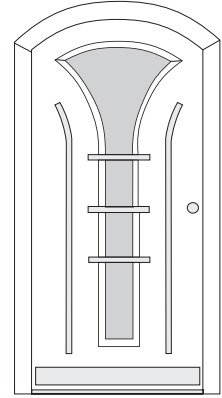

Club

Magma

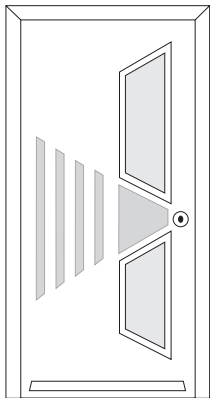

Classic

Azurit

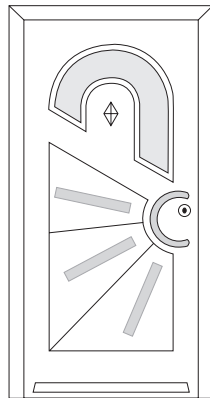

Classic

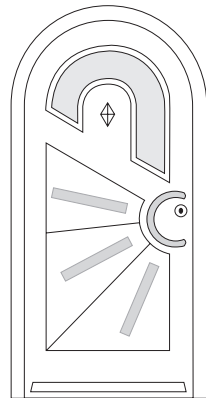

Circle

Achat

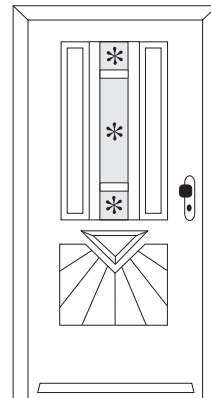

Classic

Sonnenstein

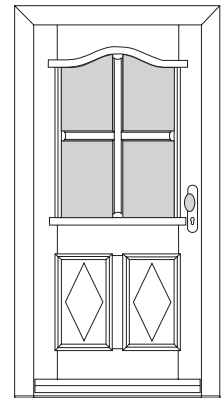

Classic

Gamma

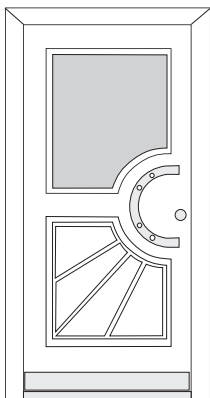

Classic

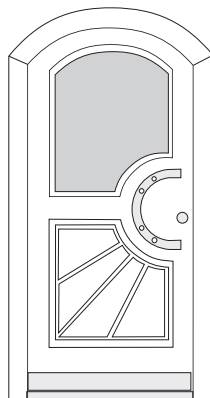

Club

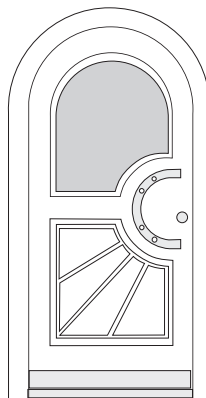

Circle

Graphit

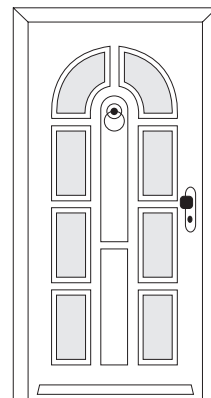

Classic

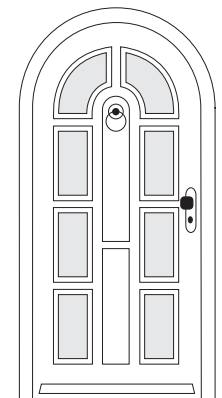

Circle

Sämtliche Drücker, Zierbügel, usw. gelten als Zubehör und können unterschiedlich ausgewählt werden.

# Modellübersicht

## Hauseingangstüren

Quarz

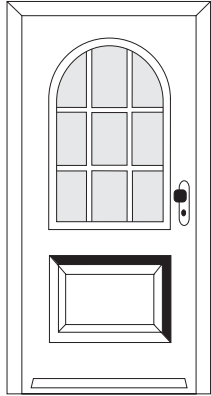

Classic

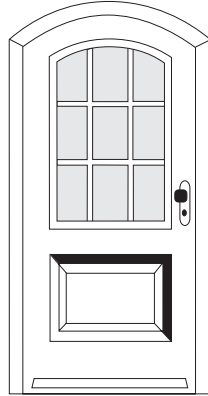

Club



Circle

Glimmer

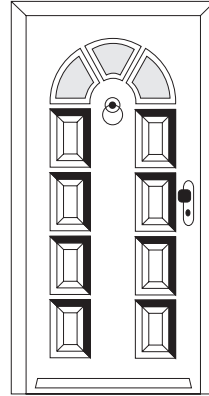

Classic

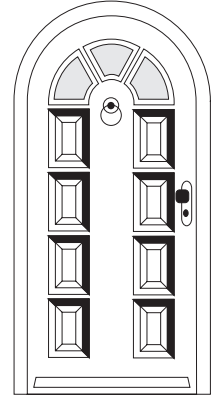

Circle

Spat

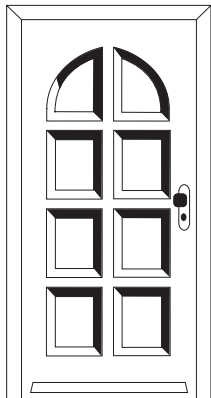

Classic

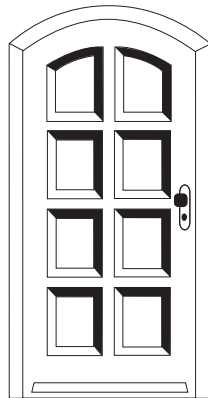

Club

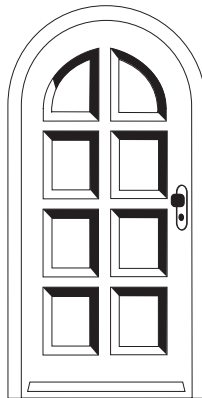

Circle

Granit

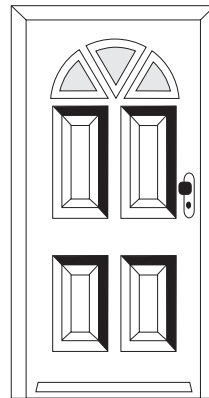

Classic



Club

Peridot

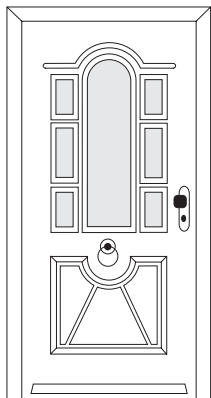

Classic

Titana

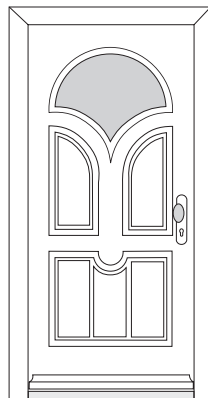

Classic

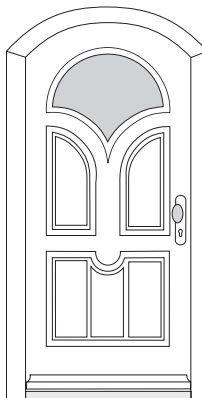

Club

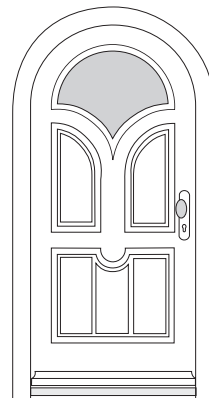

Circle

Sämtliche Drücker, Zierbügel, usw. gelten als Zubehör und können unterschiedlich ausgewählt werden.

# Modellübersicht

## Hauseingangstüren

Angit

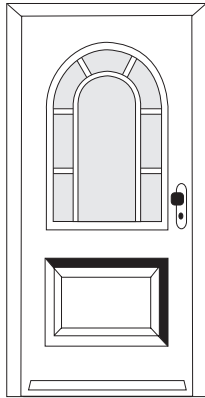

Classic

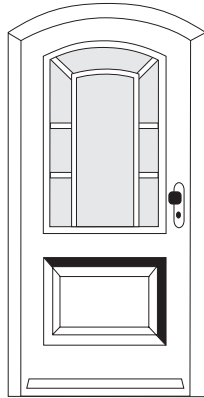

Club

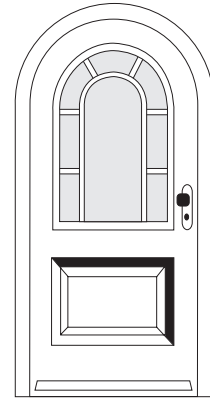

Circle

Ausführung mit umlaufendem Seitenteil

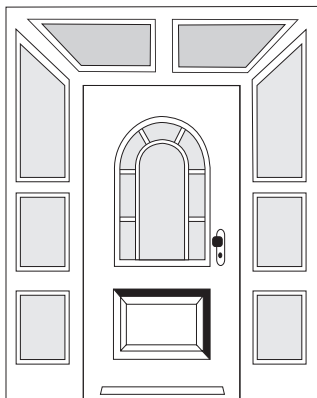

Classic

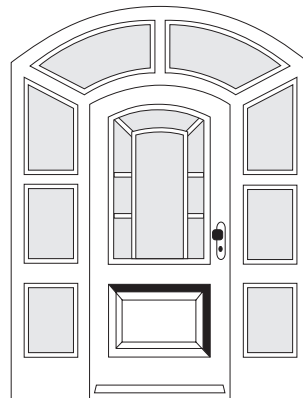

Circle

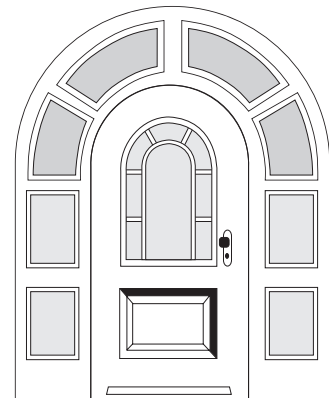

Circle

Sämtliche Drücker, Zierbügel, usw. gelten als Zubehör und können unterschiedlich ausgewählt werden.

# Modellübersicht

## Hauseingangstüren

Villas

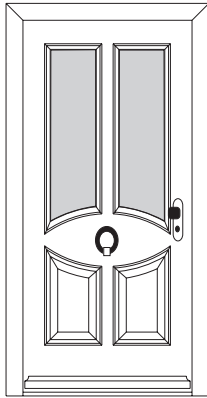

Classic

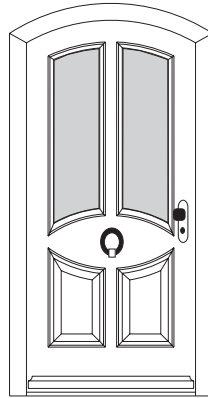

Club

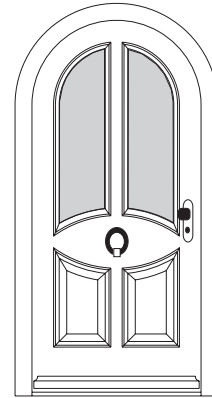

Circle

Ausführung mit umlaufendem Seitenteil

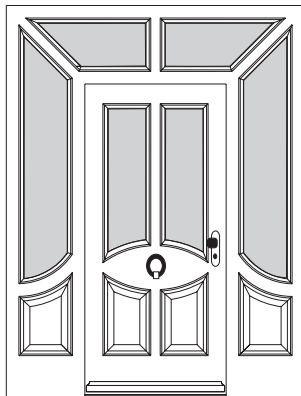

Classic

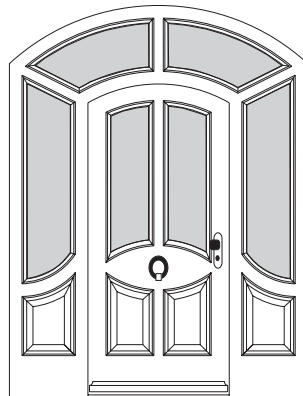

Circle

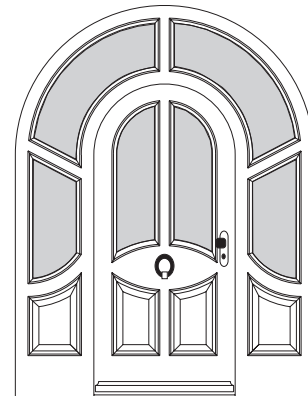

Circle

Sämtliche Drücker, Zierbügel, usw. gelten als Zubehör und können unterschiedlich ausgewählt werden.



# Modellübersicht

## Hauseingangstüren – Alpin Edition

Sternstein

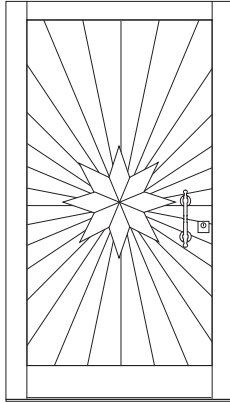

Classic

Hochkönig

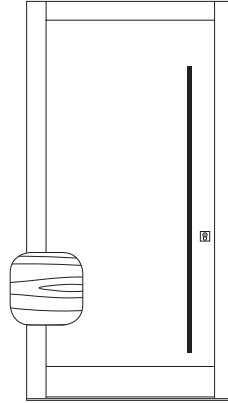

Classic

Danburit

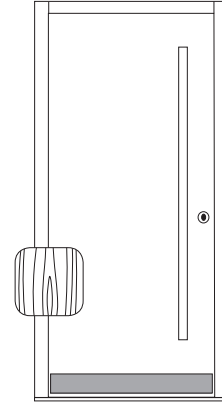

Classic

Hochficht

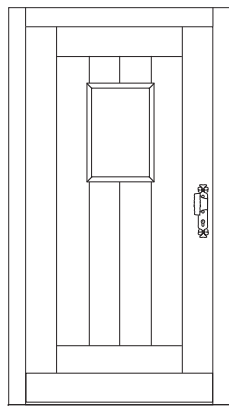

Classic

Wildspitze

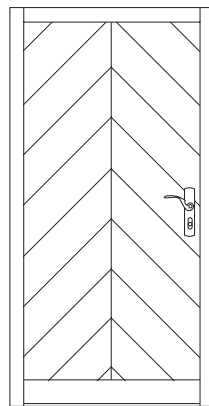

Classic



Alle Hauseingangstürmodelle der Alpin Edition können auch als Innentüren ausgeführt werden (siehe Modellübersicht Alpin Edition)  
Sämtliche Drücker, Zierbügel, usw. gelten als Zubehör und können unterschiedlich ausgewählt werden.

# Technikpakete

## 4 starke Technikpakete

### Paket 1:

#### Für Vollbau-Haustüren

Türblatt standard 70 mm  
 Stock Standard 70 mm  
 5-fach Mehrfachverriegelung  
 Profilzylinder  
 Knopf außen oder Stangengriff aus Selektion  
 Aktionsdrücker

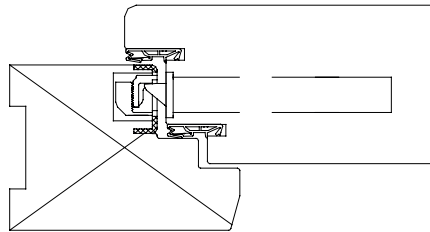

### Paket 2:

#### Für Haustüren mit Lichtausschnitt

Türblatt standard 70 mm  
 Stock Standard 70 mm  
 5-fach Mehrfachverriegelung  
 Knopf außen oder Stangengriff aus Selektion  
 Profilzylinder  
 Aktionsdrücker  
 Iso Glas U-0,7 W/m<sup>2</sup>K

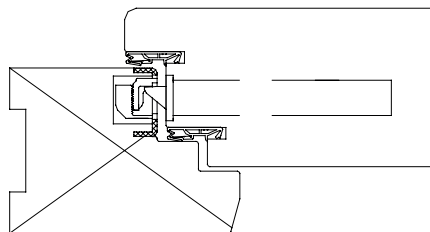

### Paket 3:

Türblatt 100 mm  
 Stock Standard 70 mm  
 Innen Standard – außen bündig  
 Automatikschloss AS3500 mit Tagentriegelung  
 Knopf außen oder Stangengriff aus Selektion  
 Profilzylinder  
 Aktionsdrücker  
 E-Öffner  
 Iso Glas U-0,7 W/m<sup>2</sup>K

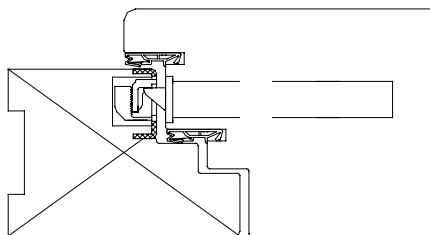

### Paket 4:

Türblatt 100 mm  
 Stock 100 mm  
 Innen bündig – außen bündig  
 Automatikschloss AS3500 mit Automatik-Öffner  
 Knopf außen oder Stangengriff aus Selektion  
 Profilzylinder  
 Aktionsdrücker  
 Integrierter Micro-Ekey oder Code Taster im Türblatt  
 Verdeckte Türbänder 3D verstellbar  
 Iso Glas U-0,7 W/m<sup>2</sup>K

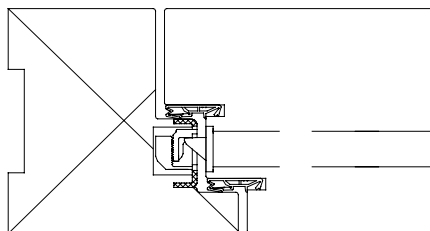

# Produktbeschreibung



## Produktbeschreibung:

Wipro Haustüren bestehen aus vielschichtig wasserfest verleimten Holzkörpern mit wärmedämmender Isolierung, welche mit Aluminium-Antiverzugsplatten verstärkt werden. Als Oberfläche wird eine hochwertige Dickschichtlasur aufgetragen, welche optimalen UV-Lichtschutz und Witterungsbeständigkeit bietet. Bei deckender RAL-Oberfläche auf beschichtetem Alu-Untergrund bzw. wasserfester MDF bei Fräsmotiven, bei Holzoberflächen auf jeweilige Holzstruktur. Als zusätzlicher Schutz gegen Witterungseinflüsse dient ein fixer Wetterschenkel. Die Thermoverglasung besteht aus 2 fach oder 3 fach Isolierglas (je nach Wahl). Im Doppelfalzbereich sind rundum 2 hochwertige Silikon-dichtungen im Türblatt eingebaut.

## Lieferumfang:

Haustürelement vormontiert, inkl. 5-Punkt Mehrfachverriegelung, 3 Stk. Bänder (3-dim. verstellb. inkl. Zierhülsen verchromt matt), Ausstattung lt. Auswahl des Technikpaketes. Bei Bestellung von Sicherheitsbeschlägen können diese im Werk vormontiert werden.

## Oberfläche:

Die angegebenen Preise gelten für Standardfarben der Wipro Holz - Farbkollektion in deckender Coloroberfläche oder lasierender Oberfläche mit Standardholzart **Fichte**, sowie zusätzliche Wahlflächen wie Lärche, Esche, Eiche oder Meranti. Bei Exterior-Oberflächen wird der Stock bzw. ev. Glasleisten in Colorlack deckend lackiert. Farbton lt. Kundenangabe, bzw. standardmäßig lt. nächstgelegenen NCS-Farbcode.

## Verglasung:

ISO-V3 Thermoverglasung (U-Wert 0,7) laut Glasraster. Jede HT hat eines der Grundgläser Linea, Punto, Altdeutsch Cathedral weiss, Satinato, Eisblume, Ornament bzw. Barock, (Chinchilla, Basic, Diamante, Opus, Uadi, Pave) (lt. Prospekt) standardmässig eingebaut. Schmuck-, Spezialgläser bzw. Sicherheitsgläser sind bei den jeweiligen Modellen extra angeführt.

## Seitenteile:

Die Seitenteile sind optisch auf das Modell abgestimmt, bzw. können aus den angebotenen Seitenteilen ausgewählt werden. Die Seitenteile werden immer mit den Gehteil kombiniert produziert. Die Seitenteile sind fix ausgeführt (wahlweise auch gekoppelt möglich).

## Maße:

Standardmaße verstehen sich bei Haustüren für ein RAHMEN-STOCKAUSSENMASS (RSA):  
RSA - Breite: 106 - 116 cm; RSA - Höhe: 206 - 218 cm;  
Stockbreite Standard: ca. 10 cm

## Sondermaße:

Anfertigungen werden in Proportion zum jeweiligen Modell ausgeführt.

Wir müssen darauf hinweisen, dass bei Haustüren mit Motivfräsung in Ausführung „Holz“ die Maserung gerade verläuft und etwaige Farbdifferenzen bzw. Farbunterschiede bei hellen Oberflächenfarben auftreten können, und wir daher keine Ansprüche diesbezüglich anerkennen können. Einige Modelle sind in Ausführung „Holz“ nur ohne Motivfräsung möglich. Dies ist bei den entsprechenden Modellen angegeben. Bei Modellen mit Fräsung bzw. Applikationen ist diese jeweils nur an der Außenseite. Bei starker Bewitterung bzw. Sonneneinstrahlung wird ein Vordach empfohlen. Dunkle Farben vertragen keine extreme Sonneneinstrahlung. Für optimalen Schutz der Oberfläche empfehlen wir die jährliche Behandlung mit unserem Holzschutzpflege-set!

# Produktbeschreibung

Beispiel eingeputzt

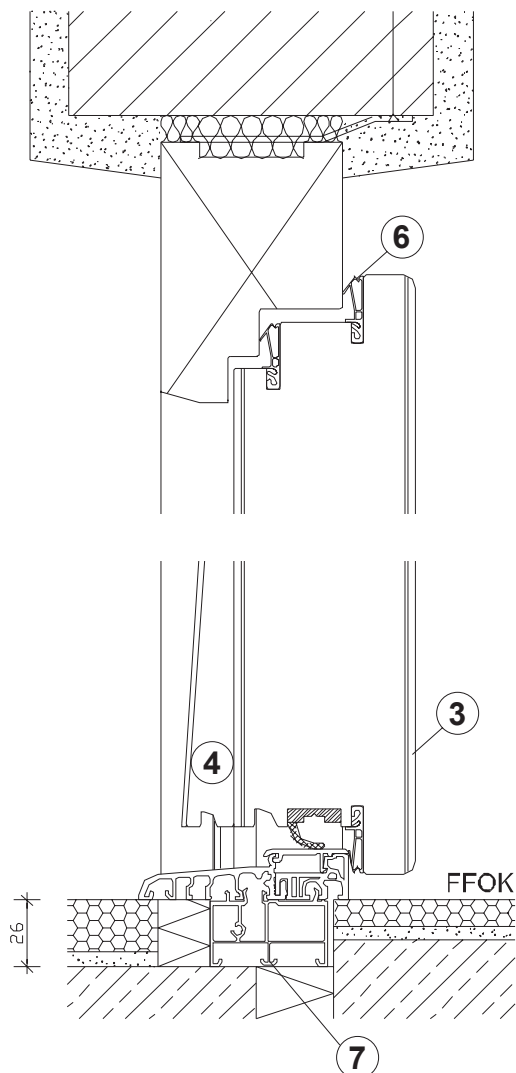

Beispiel mit Blindstock

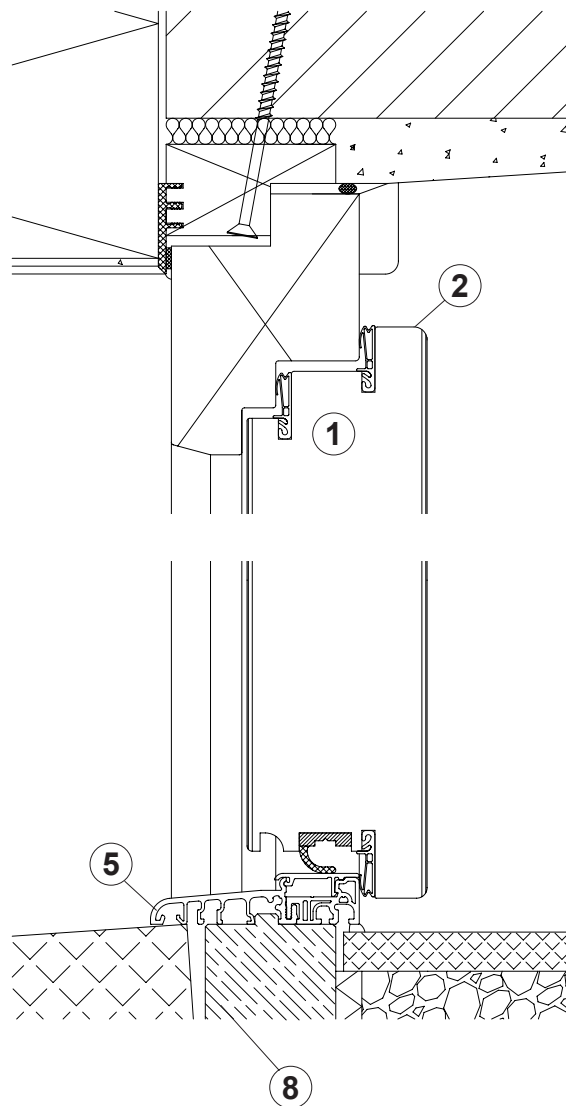

- Geprüft nach ÖNORM EN 14351-1

- 1) Mehrschichtig verleimter Holzkörper mit Wärmedämmender Isolierung ~ 70 mm
- 2) Aluminiumabspernung innen und aussen
- 3) Decklage Holz (bei Holzoberfläche), wasserfester MDF (bei Colorlack) od. Fundermax Exterieur
- 4) Wetterschenkel (Holz oder Edelstahl verkleidet)
- 5) Thermisch getrenntes Schwellensystem
- 6) Hochwertiges Doppeldichtungssystem umlaufend  
Schloß: 5 Punkt Mehrfachverriegelung  
Band: 3 Stk. Sicherheitsbänder 3-dim. verstellbar mit Aufsteckhülsen
- 7) Bodeneinstand wahlweise mit Unterbauprofil (abnehmbar)
- 8) Haustürblindstock 4-seitig, unten mit thermischem Trennelement (Höhe angeben)

Auf Wunsch sind einige Modelle auch in „Einbruchhemmender Ausführung RC2“ erhältlich.

# Produktbeschreibung

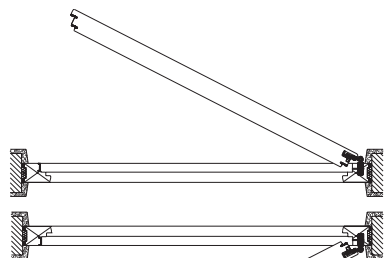

## Standard – nach innen aufgehend

Ausführung: 1-flügelig  
Anschlag: Links (siehe Abb.) oder Rechts  
optimale Mauerlichte: 1120 x 2120 mm

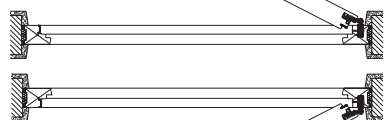

## Standard – nach außen aufgehend

Ausführung: 1-flügelig  
Anschlag: Links (siehe Abb.) oder Rechts  
optimale Mauerlichte: 1120 x 2120 mm

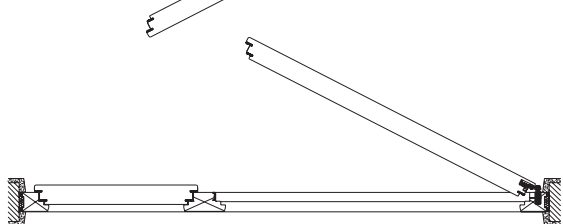

## Seitenteil Ausführungs-Variante 1 (AV1)

Ausführung: 1-flügelig nach innen aufgehend  
mind. Mauerlichtebreite 1600 mm  
mind. Mauerlichtebreite mit 2. Seitenteil 1960 mm  
Anschlag: Links (siehe Abb.) oder Rechts  
(Seitenteil: Ausführung wie Türblatt)

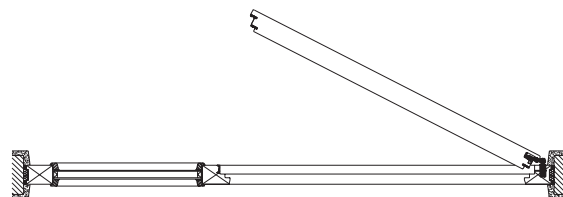

## Seitenteil Ausführungs-Variante 2 (AV2-A od. AV2-B)

Ausführung: 1-flügelig nach innen aufgehend  
mind. Mauerlichtebreite 1400 mm  
mind. Mauerlichtebreite mit 2. Seitenteil 1700 mm  
Anschlag: Links (siehe Abb.) oder Rechts  
(Seitenteil: Verglasung oder Füllung Fix eingeleistet)

## Ausführungs-Variante 2 - A (Standard)

Leiste innen/außen

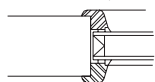

## Ausführungs-Variante 2 - B

Leiste nur innen

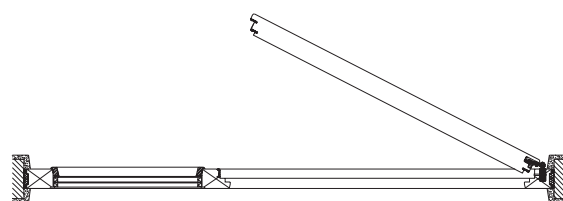
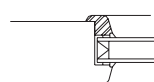

## Seitenteil Ausführungs-Variante 3 (AV-3)

Ausführung: 1-flügelig nach innen aufgehend  
mind. Mauerlichtebreite 1400 mm  
mind. Mauerlichtebreite mit 2. Seitenteil 1960 mm  
Anschlag: Links (siehe Abb.) oder Rechts  
(Seitenteil: Verglasung außen bündig mit Emailrand – innen eingeleistet)

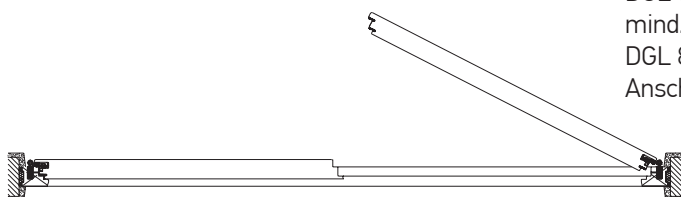

## Standard – 2-flügelig

Ausführung: Gehflügel links nach innen aufgehend  
mind. Mauerlichtebreite asymmetrische TBL-Teilung bei DGL 900 = ML 1470 mm  
mind. Mauerlichtebreite symetrische TBL-Teilung bei DGL 800 = ML 1820 mm  
Anschlag: Links (siehe Abb.) oder Rechts

Bei Ausführung mit Blindstock: Mauerlichteöffnung zuzüglich jeweils 3 cm dreiseitig berücksichtigen

# Produktbeschreibung



## Ausschreibungstext:

### Rahmen:

Vielfach schichtverleimtes Holz mit Massivholzeinlagen im Falz- Kantenbereich, 2-fach Stufenfalz im Rahmen.

### Türblatt:

Vielfach verleimtes Holz als Träger und Versteifungsrahmen mit eingebautem Massivholzrahmen, im Doppelfalzbe- reich 2-Silikon Dichtungen im Türblatt, eine davon 4seitig rundum laufend. Als Isolierung hochwertige wasserfeste PU-Isolierung im Türblatt sowie Füllung

Als Abspernung sowie zur Durchschlaghemmung innen und außen vor der Holzdecklage je eine Aluminiummetall- platte als zusätzlicher Stabilisator.

Ein 5-fach Sicherheitsschloss mit 4 Schwenkriegel, wahlweise mit zusätzlicher Tresorbolzenverriegelung. Dreidimen- sionale verstellbare Bänder mit Nylonlagerung für Feineinstellung des Anpressdruckes

Die Haustüre muss ohne Aushängen des Türblattes einstellbar sein. Mit 8 cm Übertrittschiene, thermisch getrennt.

Oberfläche innen: .....

Oberfläche außen: .....

mit NIRO Wetterschenkel, Knopf außen sowie Schutzrosette in Edelstahl.

Ausgeschriebenes Produkt:           Wipro

Modell: .....

Paket: .....

# Seitenteile

## Optische Gestaltung

Die Gestaltung des Seitenteils besteht aus 2 Komponenten.

1. Die Ausführungs-Variante (AV1, AV2-A, AV2-B, AV3)

Die Wahl der Ausführungs-Variante kann aber von den zur Verfügung stehenden Mauerlichtmaßen beeinflusst werden.

2. Das Seitenteilmotiv (ST1; ST3; STM) Das Seitenteilmotive "ST1" hat eine lange u. rechteckige Form und ist sowohl als Verglasung als auch als Füllung möglich.

Die eigentliche Optik wird aber durch die Seitenteilvariante (siehe Beispiele) geprägt. Seitenteile (optische Gestaltung):

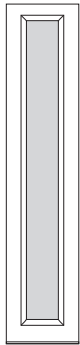

ST1

Beispiele:

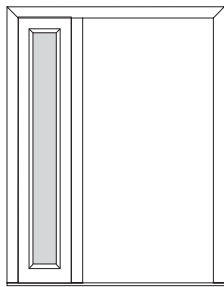

Seitenteil 1 (ST1) in  
Ausführungs-Variante 1 (AV1)

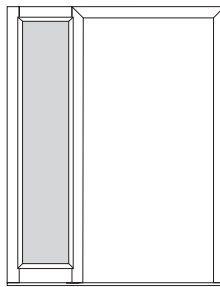

Seitenteil 1 (ST1) in  
Ausführungs-Variante 2-A (AV2-A)

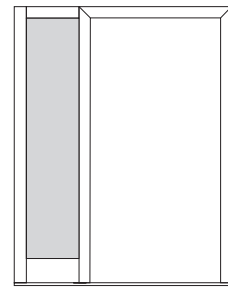

Seitenteil 1 (ST1) in  
Ausführungs-Variante 2-B (AV2-B)

Das Seitenteilmotive „ST3“ hat eine lange u. rechteckige Form, ist nur für die Ausführungs-Variante AV3 möglich und wird an der Außenseiten mit dem Stock flächenbündig ausgeführt.



ST3

Beispiele:

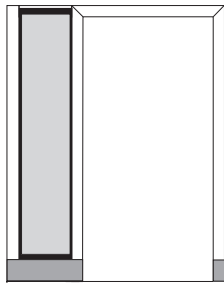

Seitenteil 3 (ST3) in  
Ausführungs-Variante 3 (AV3)

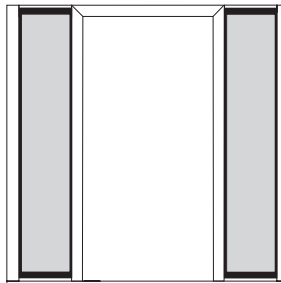

2 x Seitenteil 3 (ST3) in  
Ausführungs-Variante 3 (AV3)

Das Seitenteilmotive "STM" wird an das Haustürmodell angepasst. Wo Verglasung oder Füllung zum Einsatz kommt, wird vom Haustürmodell vorgegeben, bzw. kann nach Kundenwunsch verändert werden.

Die gesamte Optik wird aber durch die Seitenteilvariante (siehe Beispiele) geprägt.

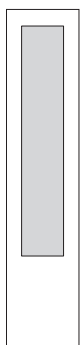

STM-Kimbalit

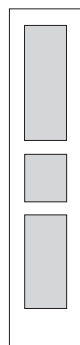

STM-Akkord



STM-Kappa

Beispiel motive "STM" (zu Modell passend):

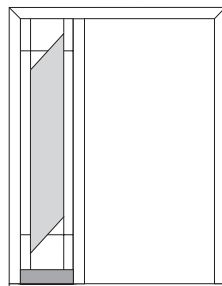

STM-Kappa in  
Ausführungs-Variante 1 (AV1)

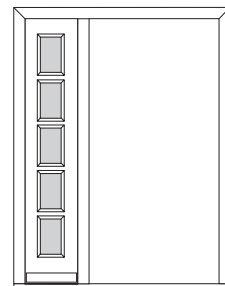

STM-Glimmer in  
Ausführungs-Variante 1 (AV1)